

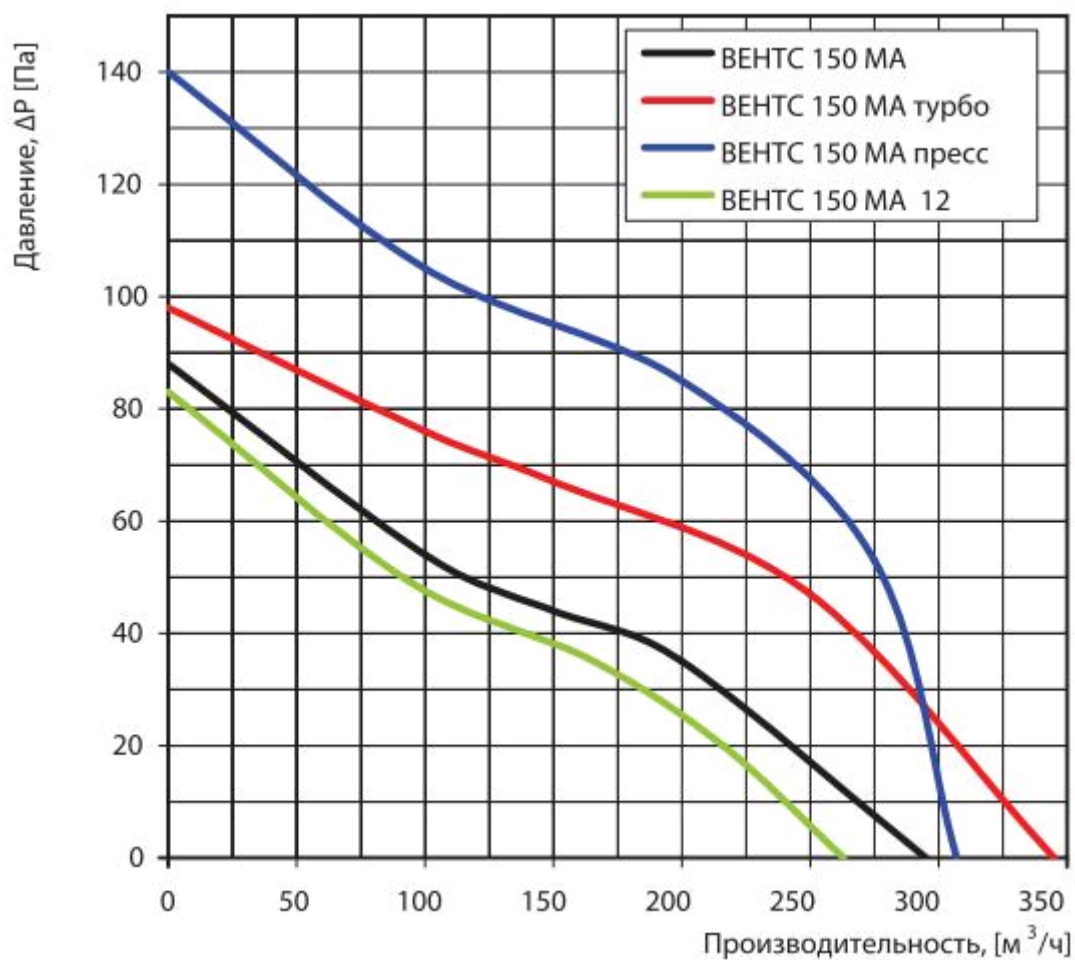









## Технические характеристики ВЕНТС 150 МА

Параметр	Величина	Единица измерения
Напряжение	220-240	В
Частота тока	50	Гц
Максимальная мощность	26	Вт
Производительность	295	м <sup>3</sup> /ч
	173,755	CFM
	82,01	л/с
	0,08201	м <sup>3</sup> /с
	4926,5	л/м
Ток	0.13	А
Частота вращения	2400	мин <sup>-1</sup>
Уровень шума на расстоянии 3 м	39	дБ(А)
Вес	1.02	кг
Защита	IP 24	класс
Размер патрубка	150	мм



## Модификации

Вентс 150 МА	•	•	•	•	•
Вентс 150 МА Л	•	•	•	•	•
Вентс 150 МАВ	•	•	•	•	•
Вентс 150 МАВ Л	•	•	•	•	•
Вентс 150 МАВТ	•	•	•	•	•
Вентс 150 МАВТ Л	•	•	•	•	•
Вентс 150 МАВТН	•	•	•	•	•
Вентс 150 МАВТН Л	•	•	•	•	•
Вентс 150 МАТ	•	•	•	•	•
Вентс 150 МАТ Л	•	•	•	•	•
Вентс 150 МАТН	•	•	•	•	•
Вентс 150 МАТН Л	•	•	•	•	•
Вентс 150 МАТР	•	•	•	•	•
Вентс 150 МАТР Л	•	•	•	•	•

-  Таймер
-  Обратный клапан
-  Двигатель на шарикоподшипниках
-  Шнурковый выключатель
-  Двигатели повышенной мощности
-  Датчик влажности
-  Высокое давление
-  Датчик движения
-  Безопасный (12 В)
-  Двигатель с повышенной производительностью

## Габаритные размеры

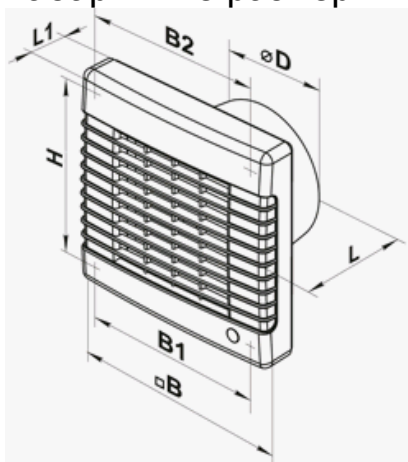

Размеры	∅D	B	B1	B2	H	L	L1
мм	150	212	196	150	195	114	33