

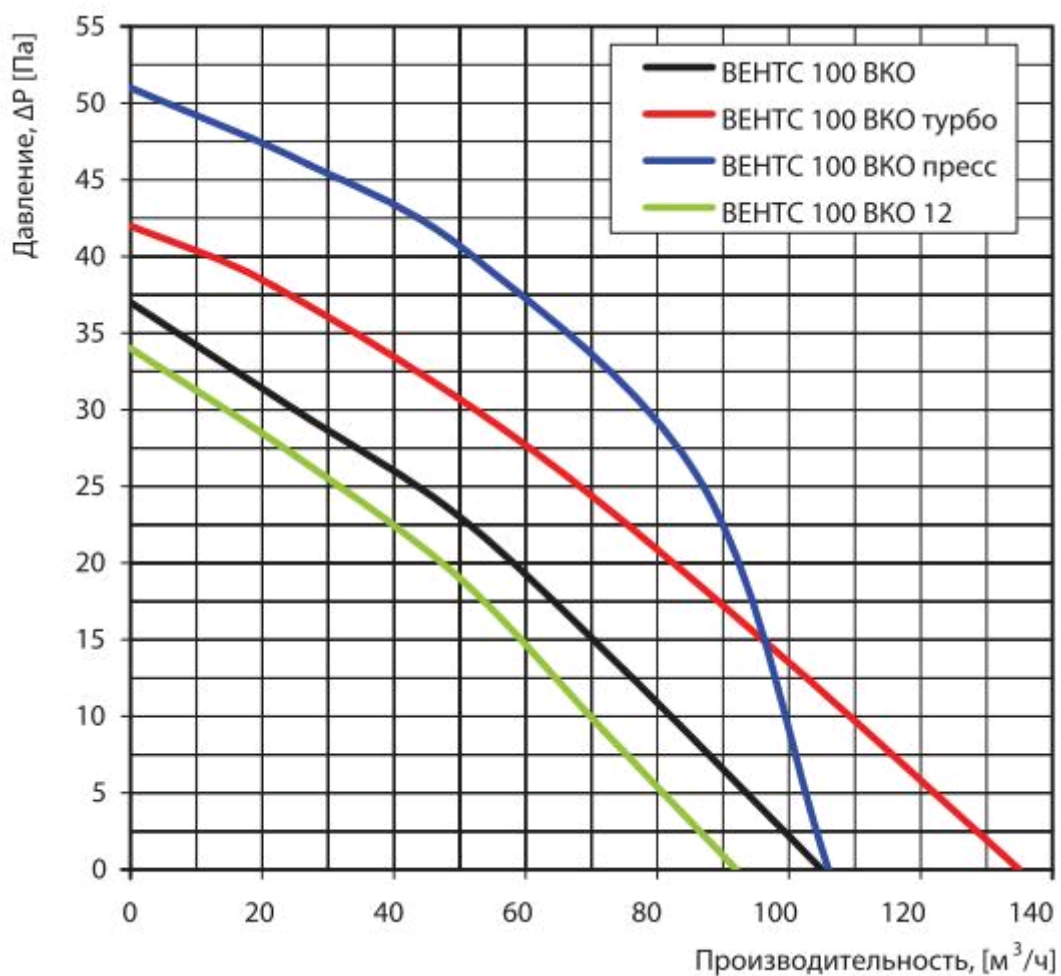











Технические характеристики ВЕНТС ВКО 100 Турбо

Параметр	Величина	Единица измерения
Напряжение	220-240	В
Частота тока	50	Гц
Максимальная мощность	16	Вт
Производительность	135	м ³ /ч
	79,515	CFM
	37,53	л/с
	0,03753	м ³ /с
	2254,5	л/м
Ток	0.1	А
Частота вращения	2300	мин ⁻¹
Уровень шума на расстоянии 3 м	38	дБ(А)
Вес	0.41	кг
Защита	IP X4	класс
Размер патрубка	100	мм



Модификация

Вентс 100 ВКО Л турбо		
Вентс 100 ВКО турбо		

-  Таймер
-  Обратный клапан
-  Двигатель на шарикоподшипниках
-  Шнурковый выключатель
-  Двигатели повышенной мощности
-  Датчик влажности
-  Высокое давление
-  Датчик движения
-  Безопасный (12 В)
-  Двигатель с повышенной производительностью

Габаритные размеры

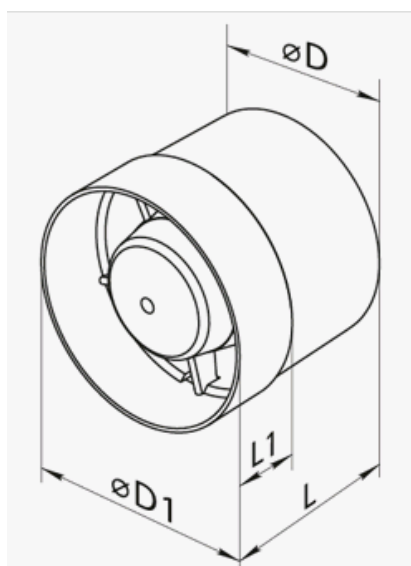

Размеры	øD	øD1	L	L1
мм	100	104	91	31