

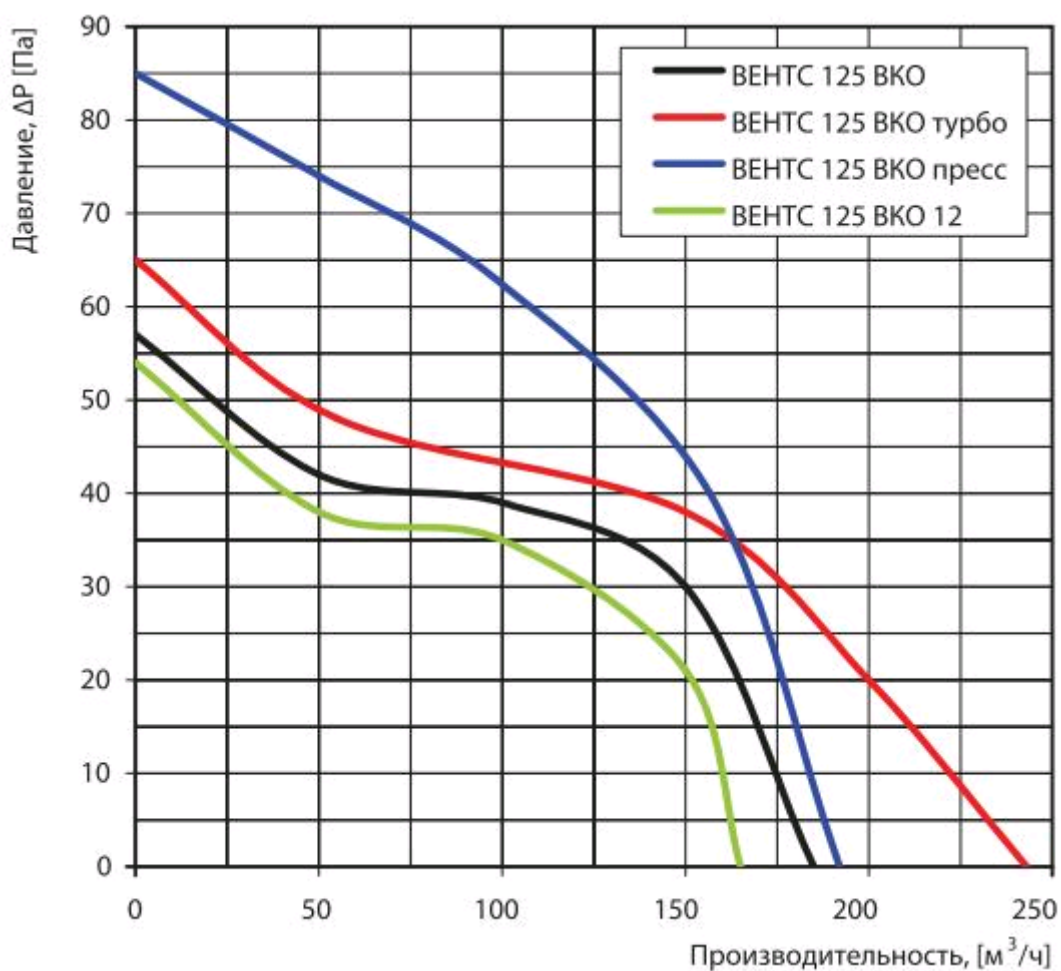









Технические характеристики ВЕНТС ВКО 125 Турбо

Параметр	Величина	Единица измерения
Напряжение	220-240	В
Частота тока	50	Гц
Максимальная мощность	24	Вт
Производительность	243	м ³ /ч
	143,127	CFM
	67,554	л/с
	0,06755	м ³ /с
	4058,1	л/м
Ток	0.105	А
Частота вращения	2400	мин ⁻¹
Уровень шума на расстоянии 3 м	39	дБ(А)
Вес	0.48	кг
Защита	IP X4	класс
Размер патрубка	125	мм



Модификация

Вентс 125 ВКО Л турбо		
Вентс 125 ВКО турбо		

-  Таймер
-  Обратный клапан
-  Двигатель на шарикоподшипниках
-  Шнурковый выключатель
-  Двигатели повышенной мощности
-  Датчик влажности
-  Высокое давление
-  Датчик движения
-  Безопасный (12 В)
-  Двигатель с повышенной производительностью

Габаритные размеры

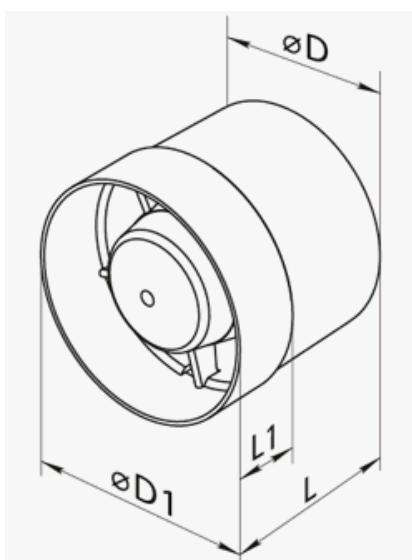

Размеры	ØD	ØD1	L	L1
мм	125	129	93	31